

**Ugradni montažni čelični bazeni**

**UPUTSTVO ZA MONTAŽU**



**TermoPool**  
grejanje & bazeni

**Smederevski put 29a  
Beograd  
011 74 66 416  
[www.termopool.com](http://www.termopool.com)**

**HidroTerm**

**Kraljevića Marka bb 11000  
35000 Jagodina  
035 250 570  
[www.izgradnjabazena.net](http://www.izgradnjabazena.net)**

## 1. MERE BEZBEDNOSTI

Pažljivo pročitajte, razumite i pratite sve informacije koje su date u ovom uputstvu za instaliranje i upotrebu bazena. Ovo su upozorenja, uputstva i smernice za bezbednost koje se mogu javiti prilikom instalacije i korišćenja bazena. Bazen koristite razumno i uživajte u njegovom korišćenju. Sačuvajte ovo uputstvo jer ćete ga možda morati ponovo pročitati.

### 1.1. Bezbednost neplivača Potrebno je obezbediti:

- Kontinuirani, aktivni i oprezni nadzor neplivača obavezan je od strane odrasle osobe, posebno ako se radi o deci mlađoj od pet godina.
- Imenovati nadležnu odraslu osobu koja nadgleda bazen svaki put kada se koristi;
- Slabi plivači ili neplivači treba da koriste opremu za ličnu zaštitu kada koristite bazen;
- Kada bazen nije u upotrebi, ili bez nadzora, uklonite sve igračke iz bazena i druge elemente.

### 1.2. Sigurnosni uređaji

- Preporučuje se ugradnja zaštitnih elemenata koji bi sprečili neovlašćeni pristup bazenu.
- Prekrivke za bazen i druga bezbednosna sredstva su korisna pomagala ali ne zamenjuju kompetentan nadzor odraslih.

### 1.3. Sigurnosna oprema

Preporučuje se držanje opreme za spašavanje pored bazena. Držite uvek blizu sebe telefon i brojeve telefona za hitne slučajeve.

### 1.4. Bezbedno korišćenje bazena

- Podstičite sve korisnike bazena, naročito decu, da nauče da plivaju. Naučite prvu pomoć. U određenim situacijama može biti veoma korisno.
- Navesti sve korisnike bazena, uključujući i decu, šta da rade u slučaju nužde.
- Ne ronite u plitke delove vode. Ovo može dovesti do ozbiljnih povreda ili smrti. Ne koristite bazen kada koristite alkohol ili lekove koji mogu da dovede do smanjene sposobnosti za bezbedno korišćenje bazena.
- Kada se koriste prekrivke za bazen, uklonite ih potpuno sa površine vode pre ulaska u bazen.
- Zaštiti korisnike bazene od bolesti dozirajući hemiju za tretman vode u bazenu.
- Čuvati hemikalije za tretman vode van domašaja dece.

## UPOZORENJE:

Svaki električni aparat sa napajanjem na 220 V mora biti udaljen najmanje 3,50 m od ivice bazena. Oprema treba da bude priključena na napon, sa uzemljenjem, zaštićen reziduom trenutnog uređaja koji ima nazivni rezidual radne struje ne veće od 30 mA. Pažljivo pročitajte uputstva i sačuvajte za buduću upotrebu.

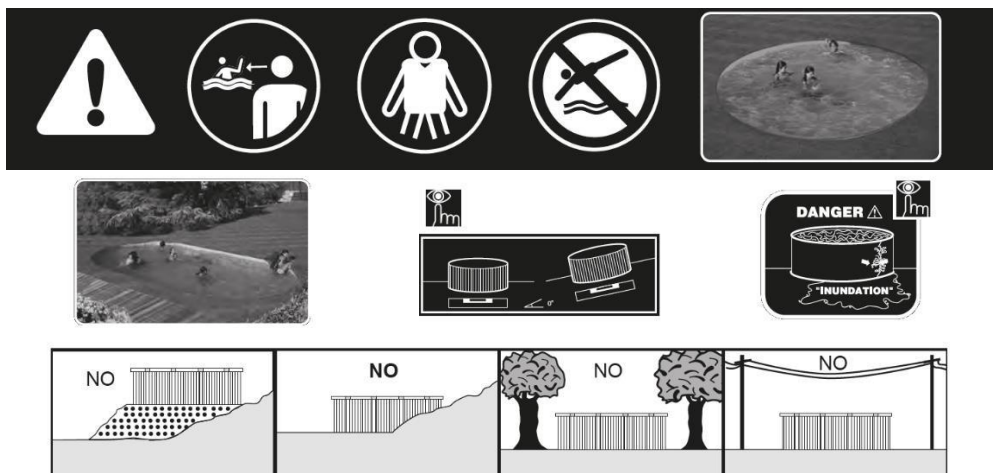

## 2. PRIPREMA PODLOGE

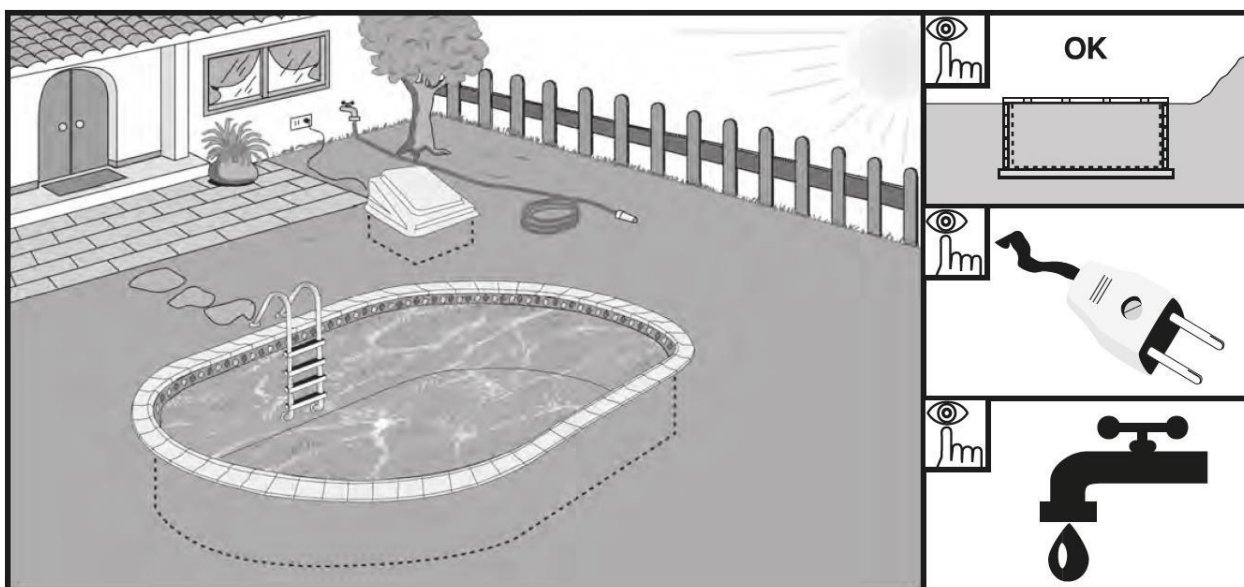

Potreban alat za montažu (nije uključeno u obim isporuke):

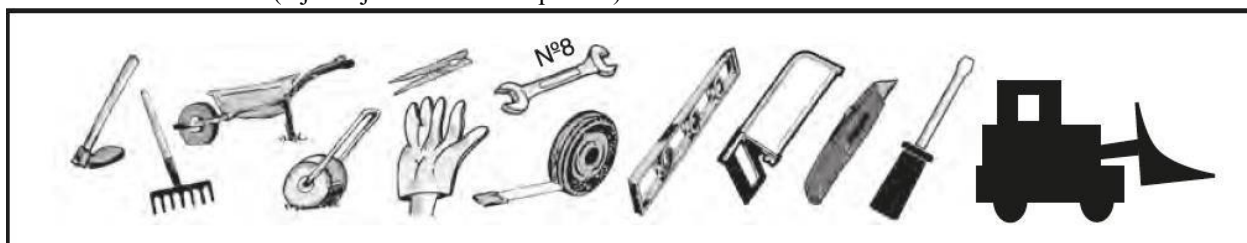

Podloga na kojoj će biti montiran bazen mora biti čvrsta i otporna (ne postavljati bazen na meku podlogu). Podloga mora biti savršeno ravna i glatko (bez rupa, biljaka, korenja ili kamenja koji mogu perforirati dno bazena) zbog čega je potrebno bazen postavljati na betonskoj ploči. Za postavljanje bazena Izabrati sunčano područje blizu odvoda, vodovodne mreže i utičnice za struju. Ne postavljajte bazen na podzemne vodove, blizu gasnih i električnih instalacija, ispod nadzemnih vodova. Izaberite zaštićeno područje bez drveća (listovi će prljati vodu). Zapamtite:

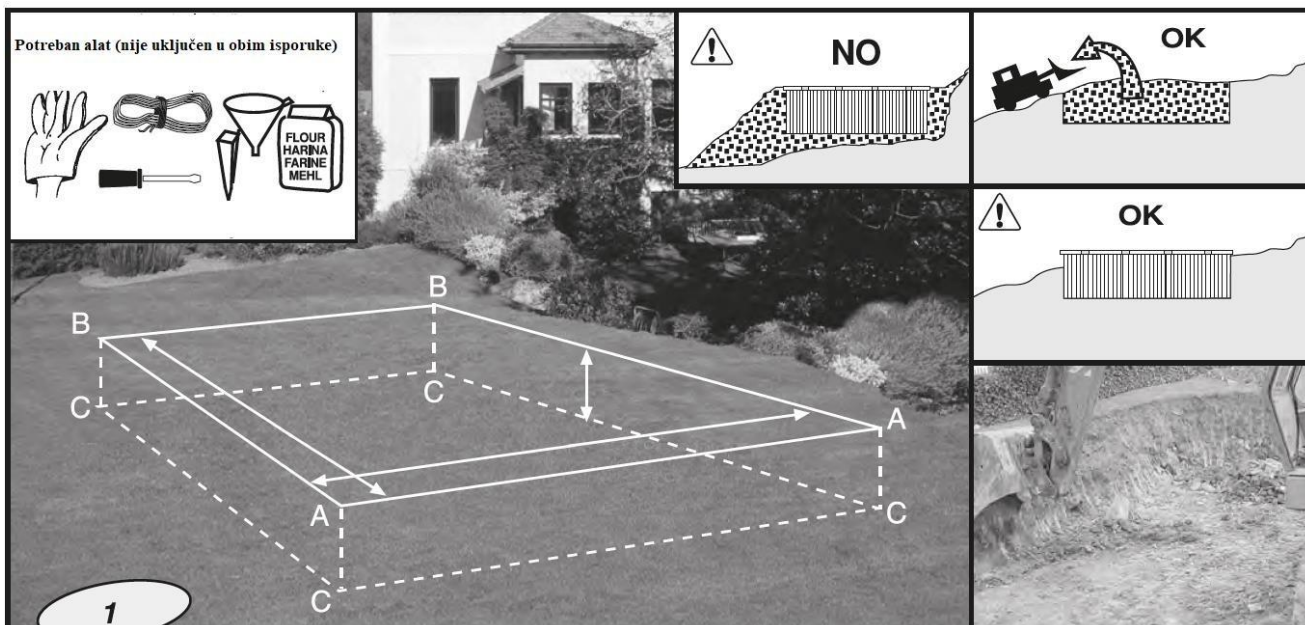

- Budite pažljivi sa curenjem vode i nivoom vode u bazenu.
- Kopač mora biti u mogućnosti da stigne do područja (mora biti u mogućnosti da uđe i izađe iz izabrane oblasti).
- Lokacija tla u samoj bašti treba da ostavi prostora kako bi se deo zemljišta iskoristio za popunjavanje područja oko bazena nakon instalacije.
- Potrebno je uzeti u obzir lokaciju skimera, povratnog ventila i merdevina.
- Treba razmotriti i lokaciju sistema filtera.
- Kod ugradnih bazena potrebne su posebne merdevine koje nisu uključene u ponudu, sa minimalnom visinom od 150cm za ulazak i izlazak iz bazena.
- Bazen treba da bude stalno napunjen vodom.
- Privatnost: odaberite lokaciju u blizini kuće, zaštićenu od vetra, izloženu sunčevim zracima i dalje od saobraćajnica.



### Označite oblast instalacije:

Pre obavljanja bilo kakvih radova ili iskopavanja na zemljištu, obavestite nadležne organe i saznajte koje su dozvole potrebne za takav rad. Izaberite mesto za bazen u dvorištu. Označite veličinu bazena na tlu imajući u vidu da iskop mora biti za 1m veći od veličine bazena na jednoj strani, na primer, za bazen 8x4 → 10x6m, da biste ostavili prostor za izgradnju zidova i za spojeve za filtracioni sistem. Dubina iskopa mora biti 1,5 m + 15cm za betonsku podlogu. Takođe, imajte na umu mesto za postavljanje filtracionog sistema i gde ga treba postaviti na čvrstom tlu. Pazite na zemlju koja je ponovo napunjena. Pri izravnavanju zemlje ni u kom slučaju ne dodajte zemlju. Uvek kopajte tamo gde ima previše. Zemljište uklonjeno iz iskopa može se koristiti za popunjavanje prostora između bazena i dvorište.

Napomena: Za okrugle bazene sledite iste korake, ali obratite pažnju na prečnik bazena (data mera je obično vrednost unutrašnjosti).

 ↑ 1,50 / 1,20 m	 ↑ 1,50 / 1,20 m	A-A=B-B	A-B	A-C = B-C	
				↑ 1,50m	↑ 1,20m
9,15 x 4,70 x 1,50 / 1,20 m	11,15 x 6,70 x 1,65 / 1,35 m	6,70 m	11,15 m	1,65 m	1,35 m
8,00 x 4,00 x 1,50 / 1,20 m	10,00 x 6,00 x 1,65 / 1,35 m	6,00 m	10,00 m	1,65 m	1,35 m
7,00 x 3,20 x 1,50 / 1,20 m	9,00 x 5,20 x 1,65 / 1,35 m	5,20 m	9,00 m	1,65 m	1,35 m
6,00 x 3,20 x 1,50 / 1,20 m	8,00 x 5,20 x 1,65 / 1,35 m	5,20 m	8,00 m	1,65 m	1,35 m
5,00 x 3,00 x 1,50 / 1,20 m	7,00 x 5,00 x 1,65 / 1,35 m	5,00 m	7,00 m	1,65 m	1,35 m
Ø 5,50 x 1,50 / 1,20 m	Ø 7,50 x 1,65 / 1,35 m	Ø 7,50 m	Ø 7,50 m	1,65 m	1,35 m
Ø 4,20 x 1,50 / 1,20 m	Ø 6,20 x 1,65 / 1,35 m	Ø 6,20 m	Ø 6,20 m	1,65 m	1,35 m
Ø 3,50 x 1,50 / 1,20 m	Ø 5,50 x 1,65 / 1,35 m	Ø 5,50 m	Ø 5,50 m	1,65 m	1,35 m

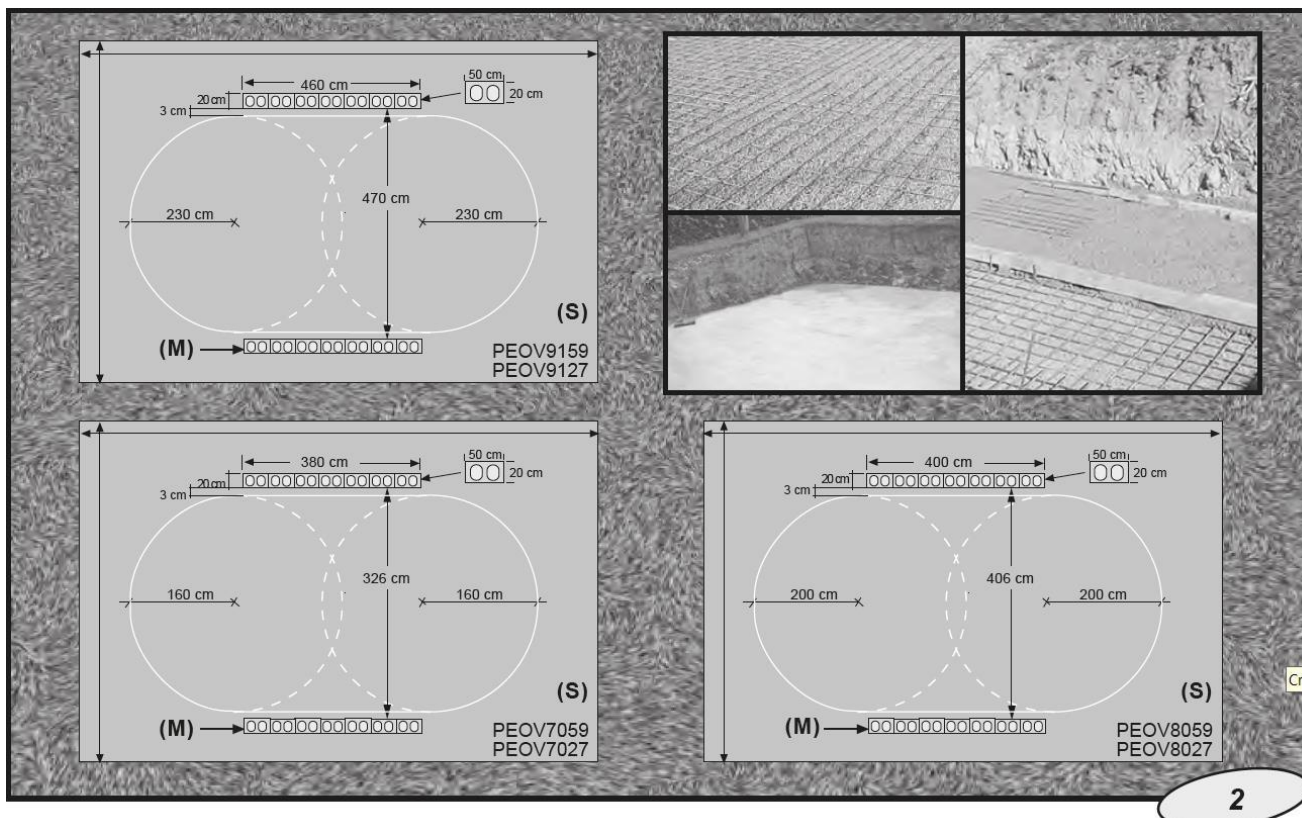

2

Podloga: (S - beton): Kada je iskop ravan, postavite betonsku podlogu za bazen. Podloga mora da meri 1015x570cm (PEOV9159, PEOV9127), 900x500cm (PEOV8059, PEOV8027), 800x420cm (PEOV7059, PEOV7027), 700x420cm (PEOV6059, PEOV6027), 600x400cm (PEOV5059, PEOV5027), 650x650cm (PE5559, PE5527), 520x520cm (PE4259, PE4227), 450x450cm (PE3559, PE3527), visine 15 cm i izrađen je od betona od  $350 \text{ kg/m}^3$  sa armaturnom mrežom 15x15x8.

### Oprez:

- Proverite da li je površina savršeno ravna i glatka. Svaka nesavršenost podloge biće vidljiva kada se napuni bazen vodom.
- Sačekajte 2 dana da se beton osuši pre nego što nastavite sa ugradnjom.

### Lokacija potpornih zidova (M) za ravni deo: Samo za ovalne bazene.

Označite tačnu lokaciju bazena na podlozi kredom ili krečom. Proverite lokaciju zidova i njihove veličine. Proverite dijagonale zidova da biste bili sigurni da je bazen savršeno unutar kvadrata.

Potreban alat (nije uključen u obim isporuke):

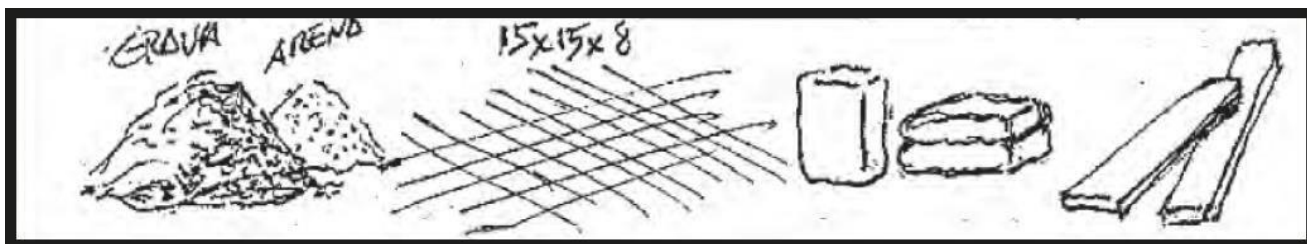

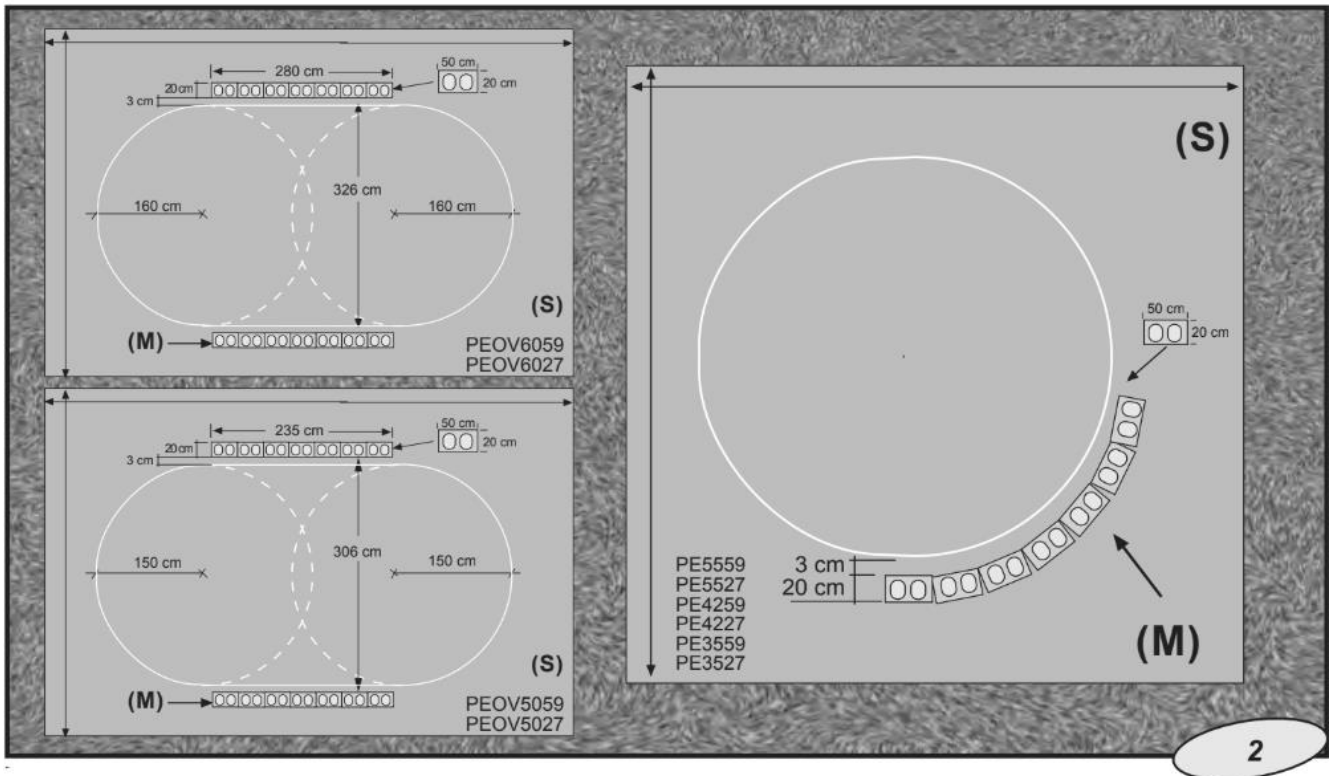

Podloga: (S - beton): Kada je iskop ravan, postavite betonsku podlogu za bazen. Podloga mora biti 1015x570cm (PEOV9159, PEOV9127), 900x500 cm (PEOV8059, PEOV8027), 800x420 cm (PEOV7059, PEOV7027), 700x420 cm (PEOV6059, PEOV6027), 600x400 cm (PEOV5059, PEOV5027), 650x650 cm (PE5559, PE5527), 520x520 cm (PE4259, PE4227), 450x450 cm (PE3559, PE3527), visine 15 cm i izrađen od betona 350 kg / m<sup>3</sup> sa mrežicom zavarenih žica 15x15x8.

**OPREZ:**

Proverite da li je površina savršeno ravna i glatka. Svaka nesavršenost posteljine biće vidljiva kada se napuni bazen vodom.

**OPREZ:** Sačekajte 2 dana da se beton postavi pre nego što nastavite sa ugradnjom.

Lokacija potpornih zidova (M) za ravni deo: Samo za ovalne bazene.

Označite tačnu lokaciju bazena na podlozi kredom ili krečom. Proverite lokaciju zidova i njihove veličine. Proverite dijagonale zidova da biste bili sigurni da je bazen savršeno unutar kvadrata.

Okrugli bazen: zid će biti postavljen kada je bazen pun vode.

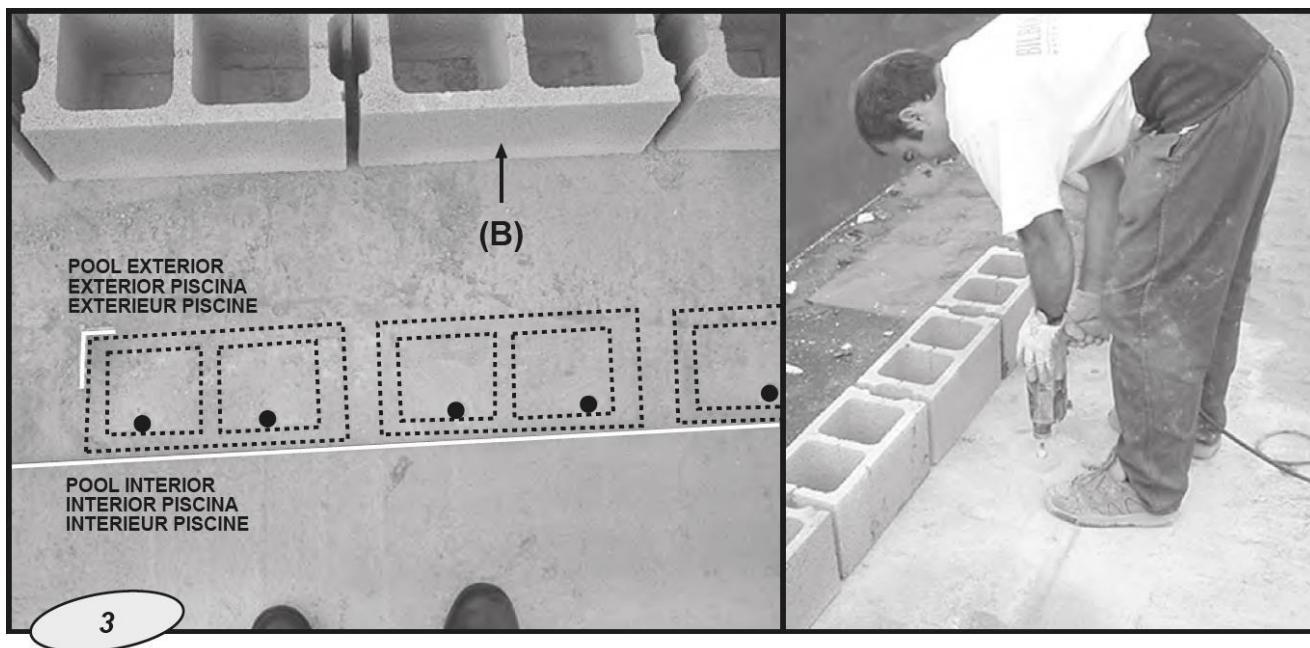

**Lokacija blokova (B) za ravni deo: Samo za ovalne bazene.**

**Oprez:** Kada računate tačnu lokaciju betonskih blokova (B), imajte na umu širinu polistiren pene. Primer:

(PEOV6059 / PEOV6027): Polistiren pena mora imati debljinu od 2 cm. Shodno tome, razmak od 320 cm + 4 cm za stiropor + 2 cm (Postavljanje bazena) = 326 cm mora biti ostavljeno.

**Napomena:** Ako koristite polistiren penu debljine 3 cm, razmak između zidova mora biti 328 cm. Izgradite zid blokovima debljine 20 cm. Položite prvi red blokova i obeležite šupljine blokova, a zatim postavite šipku od 10 mm. Postavite 10-mm gvozdenu šipku (V) na stranu koja je najbliža bazenu, kao što je prikazano na fotografiji, i bušite podlogu na 15 cm.

Potreban alat (nije uključen u obim isporuke):

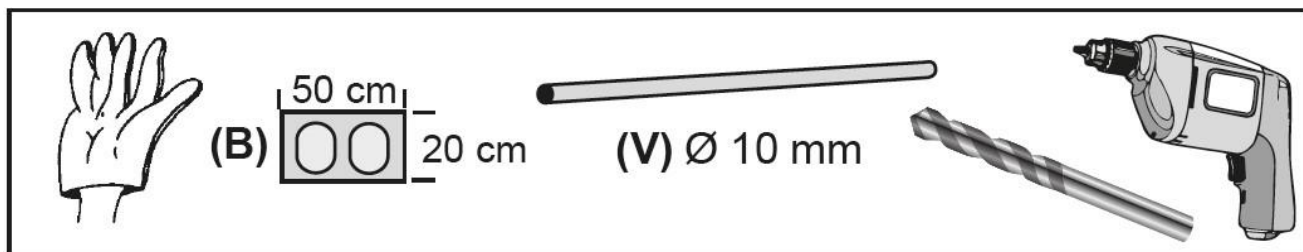

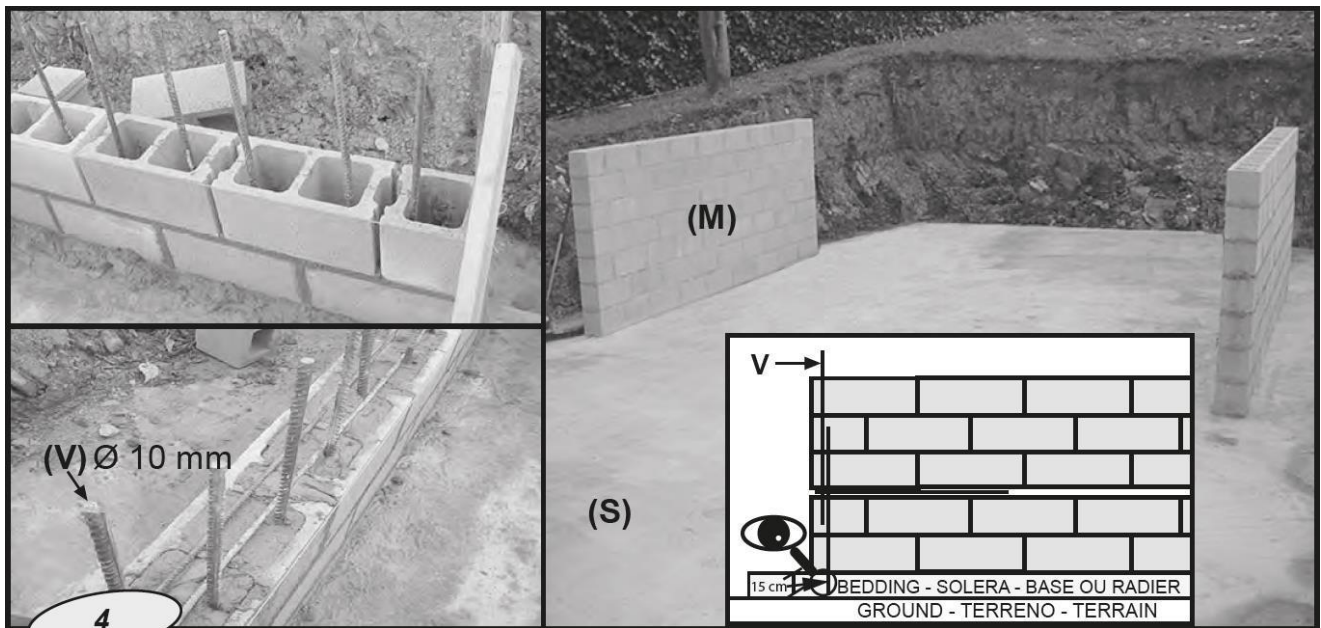

### **Izgradnja potpornih zidova (M) za prvi deo: Samo za ovalne bazene.**

Postavite jednu šipku (V) za svaku šupljinu, koristeći šipke od jednog metra za omogućavanje montaže. Ako koristite 1,5 m šipke, neće biti lako da postavite naredne blokove jer šipke moraju prolaziti kroz šupljine. Zatim ispunite sve šupljine blokova betonom.

U trećem redu, u zavisnosti od dužine šipki, postavite ostale šipke iste dužine, imajući u vidu da ne smeju biti duže od 1,4 metra, u suprotnom, kada je položen poslednji red blokova, šipke ćete morati da sečete.

Između drugog i trećeg reda postavite jednu poprečnu palicu od 3,5 metra ili dve dužine 2 metra da ojačate strukturu zida. Pridružite poprečnim štapovima vertikalnim šipkama pomoću žice.

Nastavite postavljati blokove i postavite drugi poprečni štap između četvrtog i petog reda.

Zid mora biti malo niži od 1,5 metra, tako da nakon postavljanja zidne ploče možete podesiti razliku u visini odvajanjem čitavog obima bazena da biste ga izravnali sa obodom zidne ploče. Na isti način sagradite i drugi zid.

### **Važna napomena:**

Nakon postavljanja zidne ploče i obloge i pre nego što napunite bazen vodom, ispunite prostor između zida i tla u sredini bazena do visine od oko 1 m, pritiskajući zemlju što je više moguće. Ovaj postupak treba izvesti dok punite bazen. Zemlju treba istodobno sipati. Nakon postavljanja priključnih creva za filtriranje, nastavite s dolivanjem do ivice bazena. Kada je zid završen, treba proći najmanje nedelju dana da se beton osuši.

## **3. Komponente**

**Nacrtajte i klasifikujte sve uključene komponente pre montaže. Za vreme potrebno da sastavite merdevine i pumpu, sledite odgovarajuća uputstva. Kompleti sa nedostajućim delovima pokriće se garancijom samo ako se jave servisu u roku od 7 dana od dana kupovine bazena.**



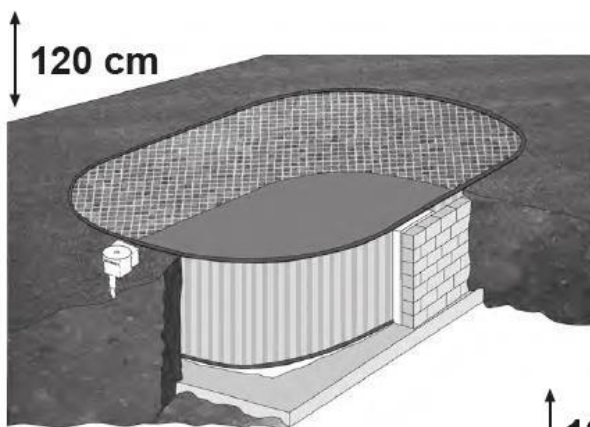

- PEOV9127** - 901 x 465 cm
- PEOV8027** - 800 x 400 cm
- PEOV7027** - 700 x 320 cm
- PEOV6027** - 600 x 320 cm
- PEOV5027** - 509 x 300 cm

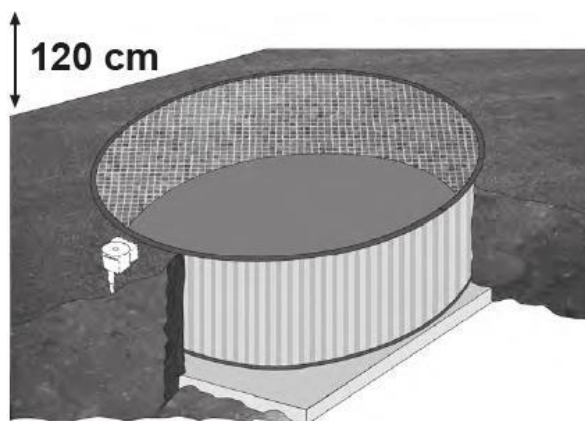

- PE5527** - Ø550
- PE4227** - Ø420
- PE3527** - Ø350

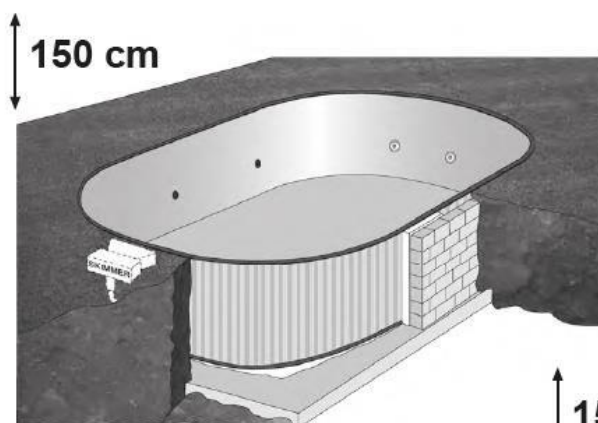

- PEOV9159** - 901 x 465 cm
- PEOV8059** - 800 x 400 cm
- PEOV7059** - 700 x 320 cm
- PEOV6059** - 600 x 320 cm
- PEOV5059** - 509 x 300 cm

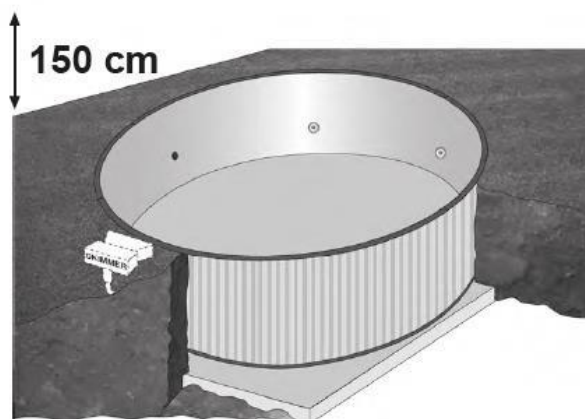

- PE5559** - Ø550
- PE4259** - Ø420
- PE3559** - Ø350

↑  
150 cm  
↓

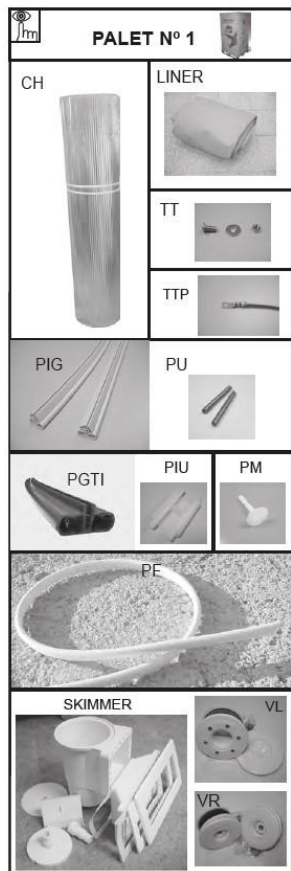
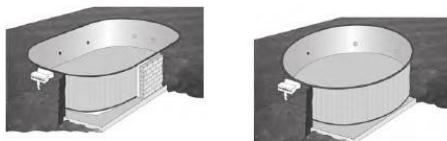

	901 X 465	800 X 400	700 X 320	600 X 320	509 X 300	Ø 550	Ø 420	Ø 350
CH	2	2	1	1	1	1	1	1
CURVO	10	10	8	8	8	12	9	8
PGTI								
RECTO	8	8	6	4	4	-	-	-
LINER	1	1	1	1	1	1	1	1
PF	1	1	1	1	1	1	1	1
PIU	18	16	14	12	12	12	10	8
PM	18	18	18	18	18	-	-	-
PU	38	34	30	26	26	26	22	18
CURVO	10	10	8	8	8	12	10	8
PIG								
RECTO	8	6	6	4	4	-	-	-
SKIMMER	1	1	1	1	1	1	1	1
TT	70	70	35	35	35	35	35	35
TTP	1	1	1	1	1	1	1	1
VL	1	1	1	1	1	1	1	1
VR	2	2	2	2	2	2	2	2

↑  
120 cm  
↓

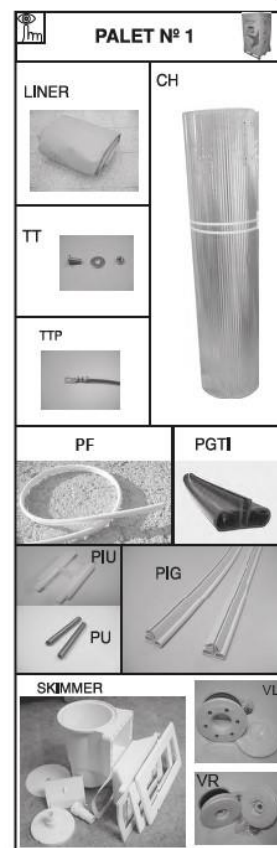
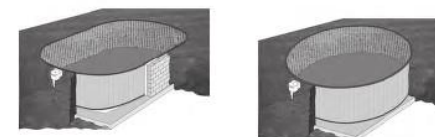

	901 X 465	800 X 400	700 X 320	600 X 320	509 X 300	Ø 550	Ø 420	Ø 350
CH	2	2	1	1	1	1	1	1
CURVO	10	10	8	8	8	12	9	8
PGTI								
RECTO	8	8	6	4	4	-	-	-
LINER	1	1	1	1	1	1	1	1
PIU	18	16	14	12	12	12	10	8
PU	38	34	30	26	26	26	22	18
CURVO	10	10	8	8	8	12	10	8
PIG								
RECTO	8	6	6	4	4	-	-	-
SKIMMER	1	1	1	1	1	1	1	1
TT	56	56	28	28	28	28	28	28
TTP	1	1	1	1	1	1	1	1
VL	1	1	1	1	1	1	1	1
VR	2	2	2	2	2	2	2	2
PM	12	12	12	12	12	-	-	-

**Važno:** Obloga koja se koristi u proizvodnji bazena dizajnirana je za duži vremenski period. Međutim, pod određenim klimatskim uslovima i upotrebom, karakteristike obloge mogu varirati.

Unutrašnja obloga bazena izrađena je od fleksibilnog PVC-a (termoplastični). Karakteristike ovog materijala omogućavaju optimalne uslove za ugradnju kada je spoljna temperatura između 15 i 25 °C.

**Napomena:**

Temperatura je preniska: tvrda i kruta obloga; znači premala.

Temperatura previsoka: fleksibilna i elastična obloga, znači prevelika.

#### 4. Instalacija

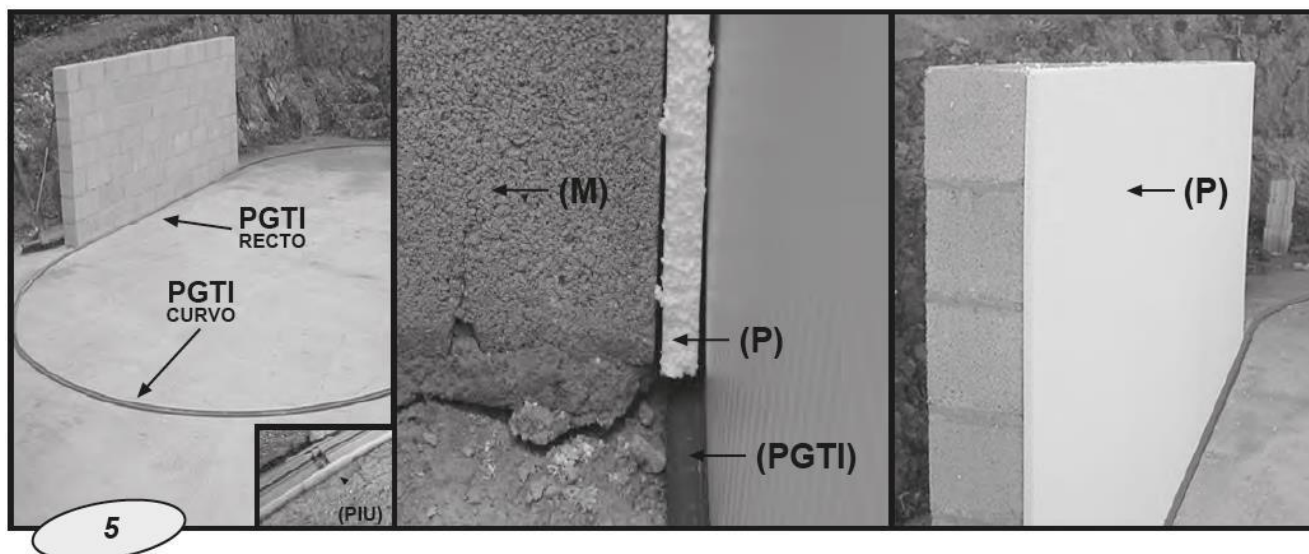

#### Ekstrudirani delovi vodilice zidne ploče (PGTI). Samo za ovalne bazene.

Postavite ekstrudirane komade sekcije za donji deo bazena u položaj koristeći komade sa pravim presekom (PGTI RECTO) za ravni deo bazena i zakrivljene komade sekcije (PGTI CURVO) za zakrivljeni deo bazena. Povezati zajedno sa spojnim komadima (JIP).

Postavljanje polistiren pene (P): polistiren pena mora imati debljinu od 2 cm. Postavite polistiren penu između delova preseka vodiča zidne ploče koji formiraju donju traku i unutrašnjost zida (M). Montirajte polistiren dvostrano lepljivom trakom (CDC) tako što ćete najpre pričvrstiti traku na zid. Zatim stavite polistiren penu na oba zida, a zatim montirajte zidne ploče.

Potreban materijal (nije uračunat u obim isporuke):

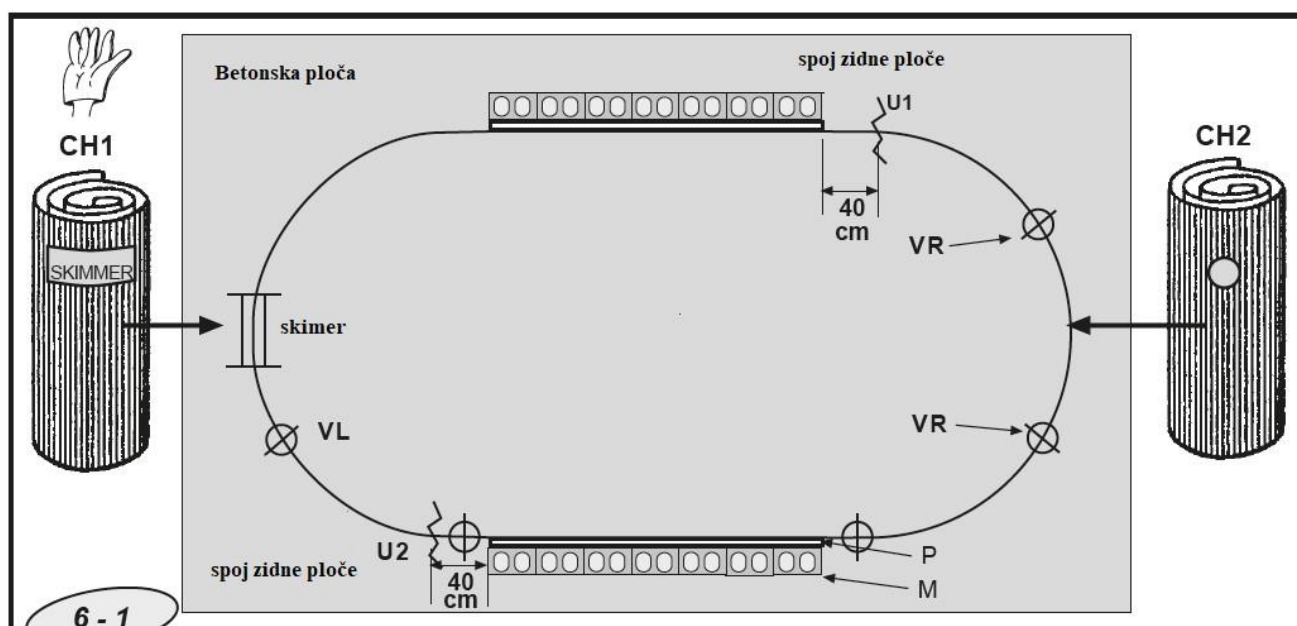

Slika 6.1. Postavljanje zidne ploče (CH) na zid (2 komada) PEOV9159 - PEOV8059 - PEOV9127 - PEOV8027

Perimeter bazena sadrži dve zidne ploče iste dužine da bi se olakšalo rukovanje, jer je u jednom komadu pretežak. Pre svega, postavite zidnu ploču sa perforacijom za skimer (SKIMMER nalepnica). Jedna od zidnih ploča ima perforacijsku oznaku za usta skimera (CH1), a drugi komad (CH2) ima perforiranu oznaku za povratak ili pražnjenje ventili (VR). Kada postavljate zidnu ploču, izaberite lokaciju skimera uzimajući u obzir smer vetra kako bi se pomoglo strujanje prema skimeru. Postavite sve delove donjeg dela vodilice i gurnite zidnu ploču u utor.

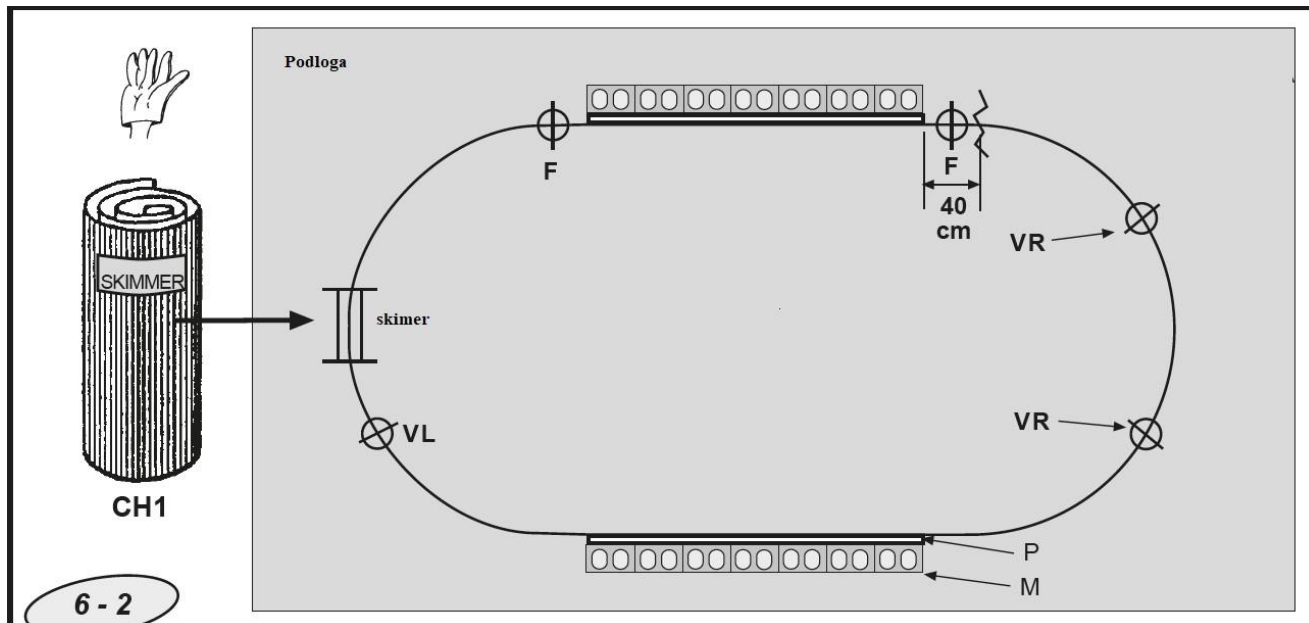

Slika 6.2. Postavljanje zidne ploče (CH) na zid (1 komad) PEOV7027 - PEOV6027 - PEOV5027 - PEOV7059 - PEOV6059 - PEOV505

Radeći u smeru kazaljke na satu, kraj postavite na mesto tako da je isečak klizača na sredini jednog od zakrivljenih delova. Kada postavljate zidnu ploču, izaberite lokaciju skimera uzimajući u obzir smer vetra kako bi se pomoglo strujanje prema skimeru. Postavite početak zidne ploče CH1 40 cm od jednog od krajeva zida (M) tako da će usta skimera biti na sredini jedne zakrivljene strane i oznaka perforacije za lampe i ventil za čišćenje bazena su dostupni i nisu prekriveni zidovima. Postavite sve delove donjeg dela vodilice i gurnite zidnu ploču u utor.

**Važno:** Ako je potrebno iseci donje komade segmenta, polovina količine koja treba da se odseče mora da se iseče iz svakog polukruga. Pre rezanja proverite da li je zidna ploča prorezana u delovima gde su žlebovi, u označenim delovima zaobljene obloge i adekvatno postavljene u metalne delove na odgovarajućim delovima.

**Napomena:** Drugi kraj zidne ploče CH1 takođe mora biti 40 cm od zida sa druge strane.

**Izuzetno važno:** Pre postavljanja zidne ploče na zid, proverite merenja (40 cm) na oba kraja. Obavezno uradite isto pre postavljanja druge zidne ploče CH2. Ako se ta merenja ne podudaraju, dva polukruga će biti asimetrična i nećete moći da nastavite instalaciju.

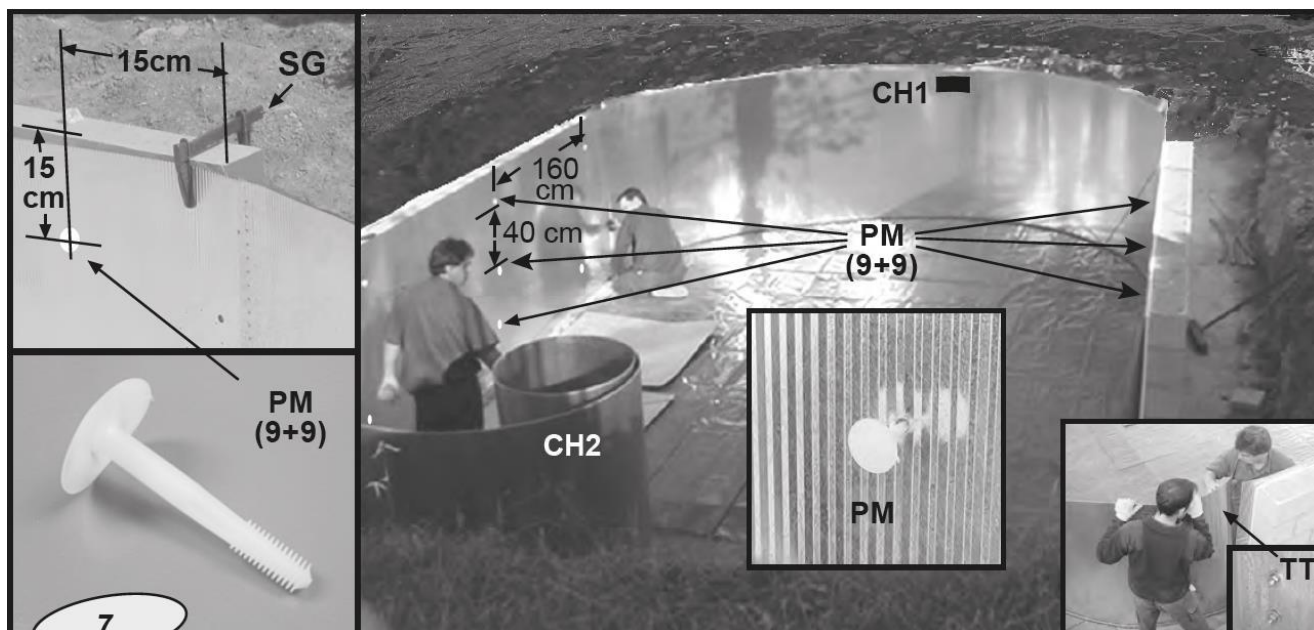

### Postavljanje zidne ploče (CH) na zid (M): Samo za ovalne bazene.

Pomoću stezaljke (SG) pričvrstite zidnu ploču na kraj zida i montirajte ležište (PM) na udaljenosti od 15 cm od vrha i 15 cm od kraja zida. Za bušenje zida koristite metalni zavoj s prečnikom 11-12 mm i cementni kit s prečnikom 8 mm ploču i zid. Pomoću četke nanesite rupu otpornu na rđu. Postavite 9 vodilica duž čitave površine zida u linije od tri do vrha sa razmakom od 40 cm između njih okomito i udaljenost vodoravno od 160 cm. Postavite ih na mesto pomoću čekića.

**Veoma važno:** nakon postavljanja prvog stupa uložaka, ispružite zidnu ploču da biste bili sigurni da će se prethodno uskladiti sa zidom postavljanje drugog stupa utora. Nakon postavljanja svih utora i prvog komada zidne ploče, postavite ga na drugi deo zidne ploče pomoću vijaka za pričvršćivanje zidne ploče (TT). Priključak za uzemljenje bazena (vidi stranicu 28). Za postavljanje drugog dela zidne ploče, postupite kako je naznačeno za prvi komad. Nakon postavljanja celog oboda bazena, postavite gornje komade ekstrudiranog dela na vrh zidne ploče. Prvo postavite komade ravnog preseka, a zatim zakrivljene komade preseka. Ako je gornja staza formirana komadima gornjeg dela takođe dugo, preseците poslednji komad gornjeg dela na potrebnu veličinu.

**Napomena:** Preporučujemo da svaki ležaj prekrivate lepljivom trakom kako biste zaštitili košuljicu tokom instalacija. Takođe prekriti tragove perforacije koji se ne koriste.

Potreban materijal (nije uračunat u obim isporuke):

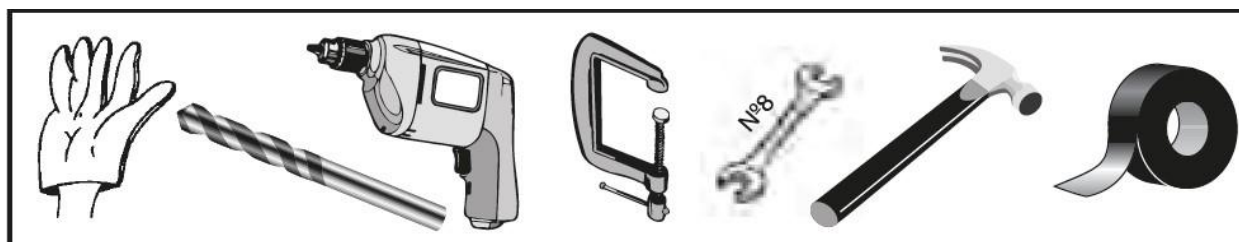

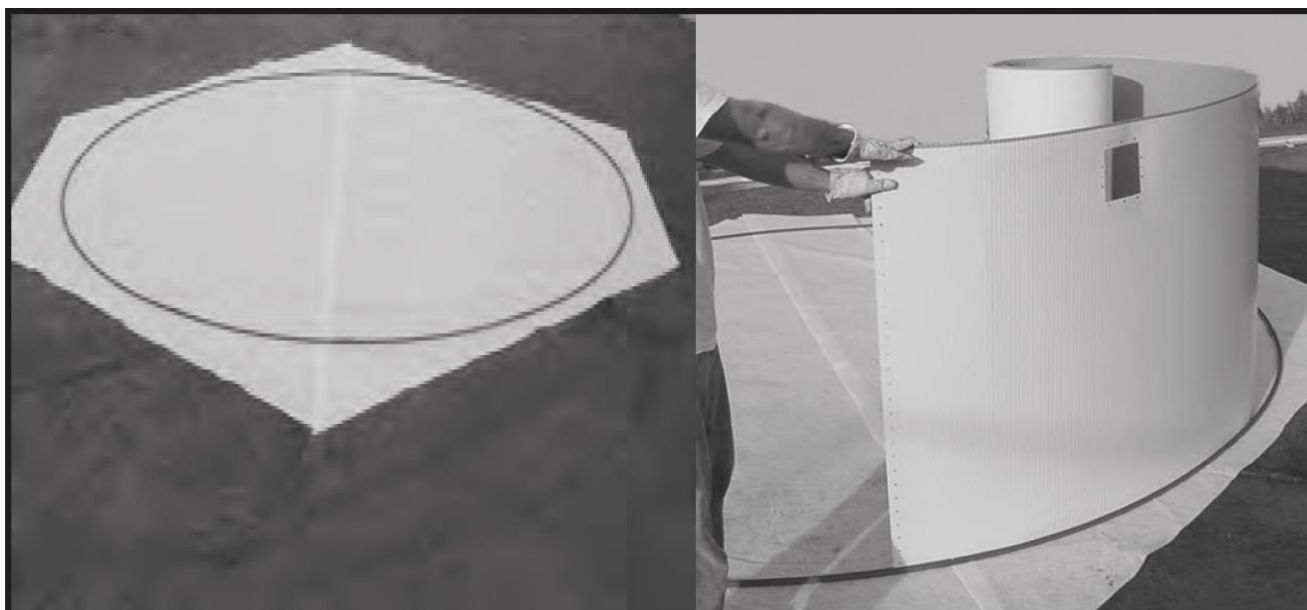

### Ekstrudirani delovi vodilice zidne ploče (PGTI)

Kada se beton osuši, koristite zakrivljene profile (PGTI CURVO) da biste formirali obod bazena. Oni su spojeni komadima za spajanje (JIP). Sada možete početi da uvodite ploču u prorez ili kanal ekstruzijskih profila. Odabir ispravnog mesta za skimer je vrlo je važno uzimajući u obzir preovlađujući vetar koji favorizuje protok prema skimeru. Za zatvaranje ploče koristite vijke (TT). Vijci se moraju uvesti iz unutrašnjosti bazena prema spoljašnjosti, tako da se poklopac ne savija se ili se probija.

**Važno:** Ne koristite rukohvat (PM) za pričvršćivanje ploče na zid, samo za ovalne bazene.

**Važno:** Nakon što su okrugli bazeni puni vode, počnite da gradite zid i ugradite ekspanzirani poliester (P) debljine 3 cm. Poliester je koji se nalazi između profila ekstruzije gde se nalaze ploča i zid. Da biste ga ugradili koristite dvostruko obloženu lepljivu traku. Sve rupe panela treba da ostanu dostupne i da ne bude pokrivene zidovima.

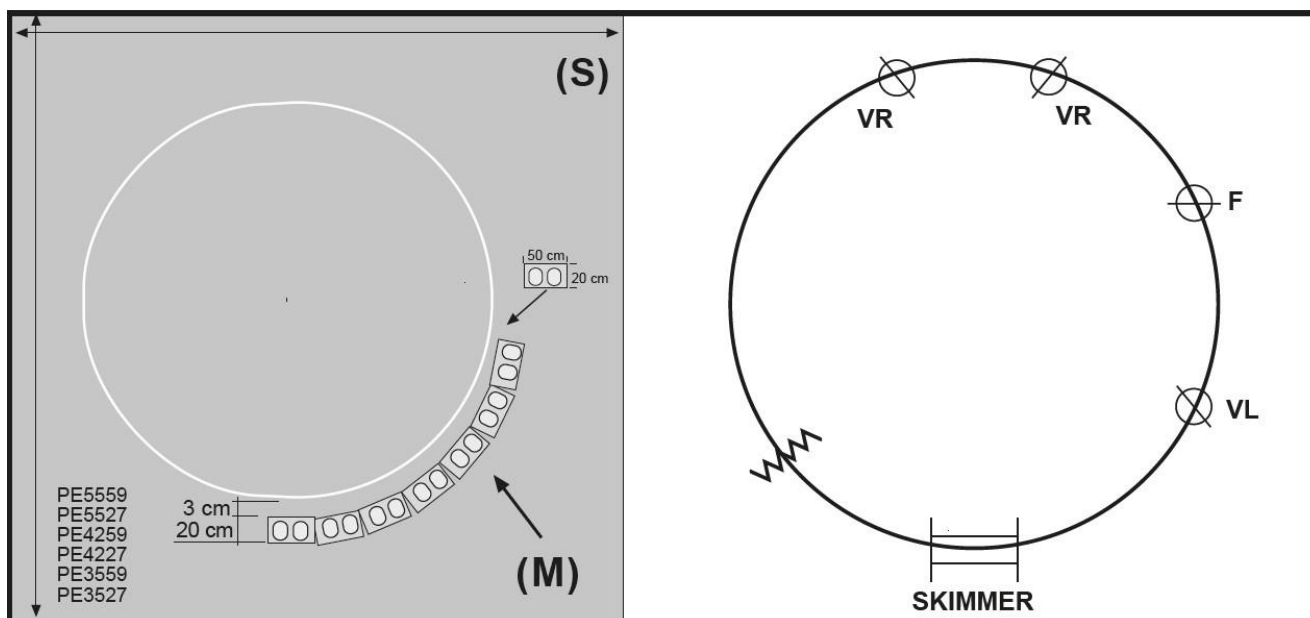

Uzemljenje bazena (TTP): Ovo štiti bazen od mogućih električnih pražnjenja od atmosferskih uslova ili drugih uzroka. Izvadite priključak za uzemljenje na bazenu sa predzadnjeg vijka za pričvršćivanje zidne ploče i povežite kabl na metalni štap zemlje. Što je dublji štap ukopan u zemlju, to će on bolje funkcionisati. Zatim povežite kabl od šipke do merdevina bazena.

Ilustracija: Kupite štap i kabl sa odsekom 10 mm. Povežite kabl na čiodu kao što je prikazano na slici.

Potreban materijal (nije uračunat u obim isporuke):

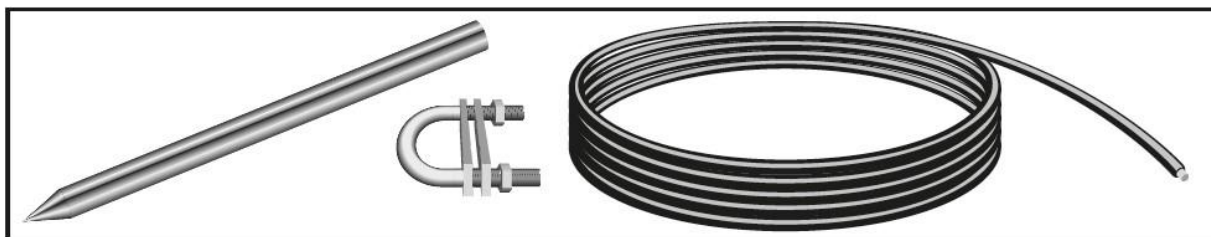

### Instalacija nepovratnih ventila

Svi ventili (VR) treba da budu instalirani pre instalacije lajnera. Panel ima rupe za instalaciju jednog svetla (okrugli bazen) i dva svetla (ovalni bazen). Za kupovinu svetla obratite se distributeru. Oni treba da budu instalirani pre nego što se namontira lajner.

Napomena: Ako nećete instalirati lampe u svoj bazen, pre instalacije prekrijte odgovarajuće rupe na ploči. Možete koristiti tanki karton i pokriti ga trakom sa unutrašnje i spoljašnje strane (pogledajte lokaciju otvora na strani 37).



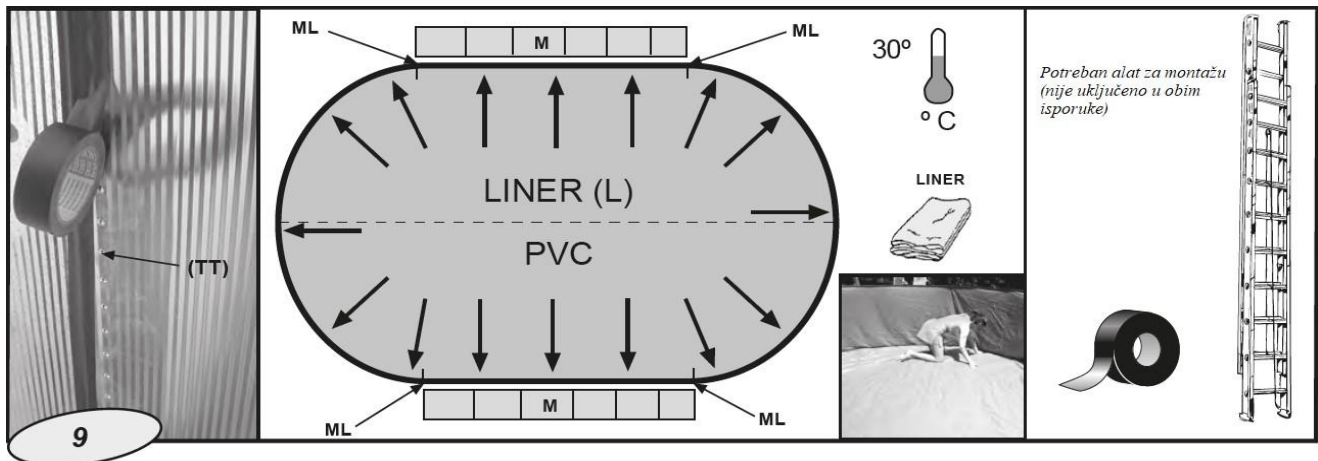

**Napomena:** Pokrijte vijke za pričvršćivanje zidne ploče (TT) i trake perforacije koje se neće koristiti (npr. Jedan od ventila za čišćenje bazena (VL)) sa lepkom trakom pre postavljanja obloge (L).

**Sastavljanje pvc obloge:** Pazite da ne prerežete lajner tokom otvaranja. Skinite cipele dok radite sa podloškom u bazenu. Za ulaz i izlaz u/iz bazena koristite merdevine i vodite računa da ne oštetite oblogu. Ispružite i produžite lajner (L) u senci tako da povraći svoju teksturu najmanje 2 sata pre postavljanja. Ne postavljajte lajner na niskim ili previsokim temperaturama jer se PVC širi i skuplja na različitim temperaturama.

**Vrlo važno:** Postavite oznake na dno obloge (ML) tako da se podudaraju sa krajevima zidova (M). Postavite oblogu (L) na sredinu bazena. Raširite oblogu duž glavne ose bazena i produžite na stranu prema zidnoj ploči. Var koji spaja dno lajnera sa bočnim delom mora se prijanjati uz podlogu i zidnu ploču duž celog oboda dna bazena i ne sme biti nikakvih nabora. PVC obloga mora biti ravnomerno raspoređena.

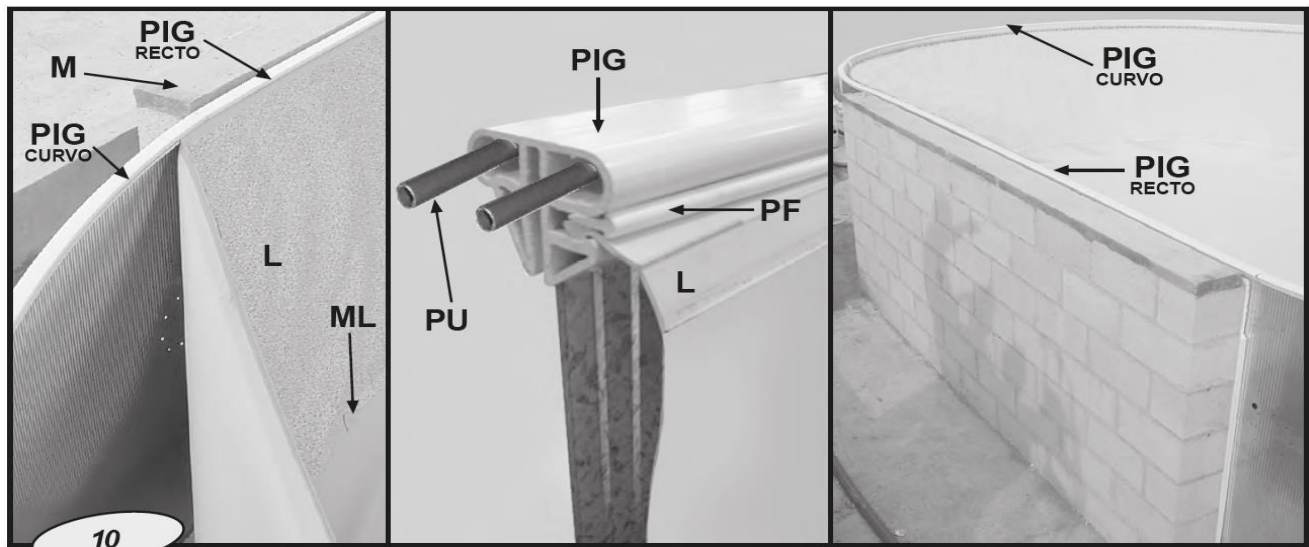

**Važno:** Proverite da li su oznake (ML) na dnu košuljice pravilno postavljene (pored krajeva zidova) pre postavljanja bočnog nosača obloge. Instaliranje košuljice (L): Umetnite bočni deo košuljice u utor gornjeg koloseka oblikovanog odsekom vodilice zidne ploče (PIG CURVO i PIG RECTO). Ako se, kada se postupak završi, čini da nema dovoljno bočnog dela, polako razvlačite bočni deo obloge sve dok može se umetnuti u utor gornje staze duž celog obima bazena. Ako ima previše bočnog dela, sakupite razliku duž celog obima bazena. Ni pod kojim uslovima ne pokušavajte izravnati višak ili nedostatak bočnog dela duž 2 ili 3 metra oboda. Najbolje je da rasporedite materijal između polukružni krug gde postoji višak ili nedostatak materijala, prvo proveravajući da li su oznake pravilno postavljene.

Kad je cela obloga u položaju, pričvrstite je na mesto koristeći se deo za pričvršćivanje košuljice (PF), pritiskajući ga na oblogu u utoru u komadima vodice (PIG CURVO i PIG RECTO) po celom obodu. Nakon što je košuljica u položaju, možete početi da punite bazen (pazeći da nema nabora na dnu pre nivo vode dostiže više od 3-4 cm). Napunite vodu do 4 cm od oznaka za perforaciju povratnih ventila (VR) i čistača bazena (VL) i osigurajte navedeni nivo kako bi se omogućilo uklapanje odgovarajućih elemenata.

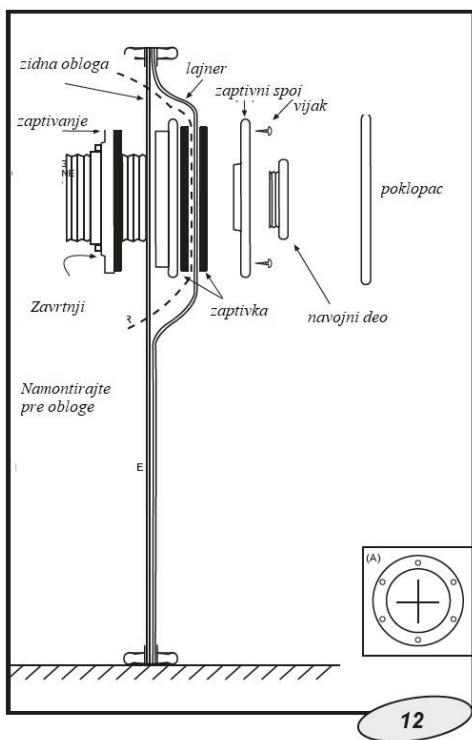

PEOV9159 - PEOV8059 - PEOV7059 - PEOV6059 - PEOV5059 -  
PE5559 - PE4259 - PE3559

PEOV9127 - PEOV8027 - PEOV7027 - PEOV6027 - PEOV5027 -  
PE5527 - PE4227 - PE3527

#### Završna instalacija ventila rotora

Koristite teflon na navojima da biste izbegli curenje. Kada voda dosegne 4 cm od mlaznice rotora, postavite rotor na ventil pre postavljanja obloge kao što je prikazano na priloženoj skici. Nakon postavljanja košuljice, montirajte fleksibilnu zaptivku (JF) i krutu zaptivku (JR) i zategnite vijke. Zatim ugradite ukras €. Koristite nož od nerđajućeg čelika da napravite rez u obliku krsta u unutrašnjosti mlaznice, tako da voda može teći kroz njega (vidi skicu A).

PEOV9159 - PEOV8059 - PEOV7059 - PEOV6059 - PEOV5059 -  
PE5559 - PE4259 - PE3559

PEOV9127 - PEOV8027 - PEOV7027 - PEOV6027 - PEOV5027 -  
PE5527 - PE4227 - PE3527

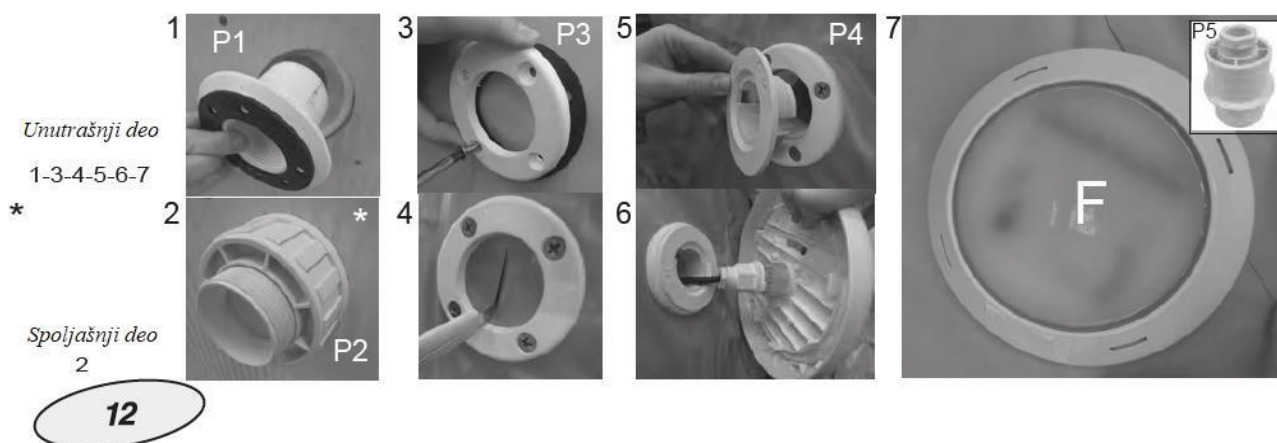

Instalacija reflektora (F) (nije uključeno u obim isporuke): Isti postupak za dva reflektora. Pratiti uputstva u prilogu reflektora. Ugradite deo (P1) lepkom i navojima sa P2. Namontirajte lajner, drugu lepljivu zaptivku i šraf P3. Pažljivo preseците lajner tako da napravite rupe za matricu za prolazak kabla. Instalirajte P4. Postavite P5 na zadnju stranu

deo P1 (pre lepljenja) i provucite kabl reflektora kroz otvor P5 i kablovsku uvodnicu. Lepite P5 zadnjim delom P1. Postavite reflektor tako polu-okretom.

**Napomena:** Za kupovinu reflektora, obratite se svom distributeru i zatražite reference PLREB i PLREC. Da biste promenili lampu, trebate ostaviti malo rola kabla unutra. Ako to ne uradite, žljeb može da je blokira i nećete moći da menjate lampu u budućnosti.

PEOV9159 - PEOV8059 - PEOV7059 - PEOV6059 - PEOV5059 - PE5559 - PE4259 - PE3559

PEOV9127 - PEOV8027 - PEOV7027 - PEOV6027 - PEOV5027 - PE5527 - PE4227 - PE3527

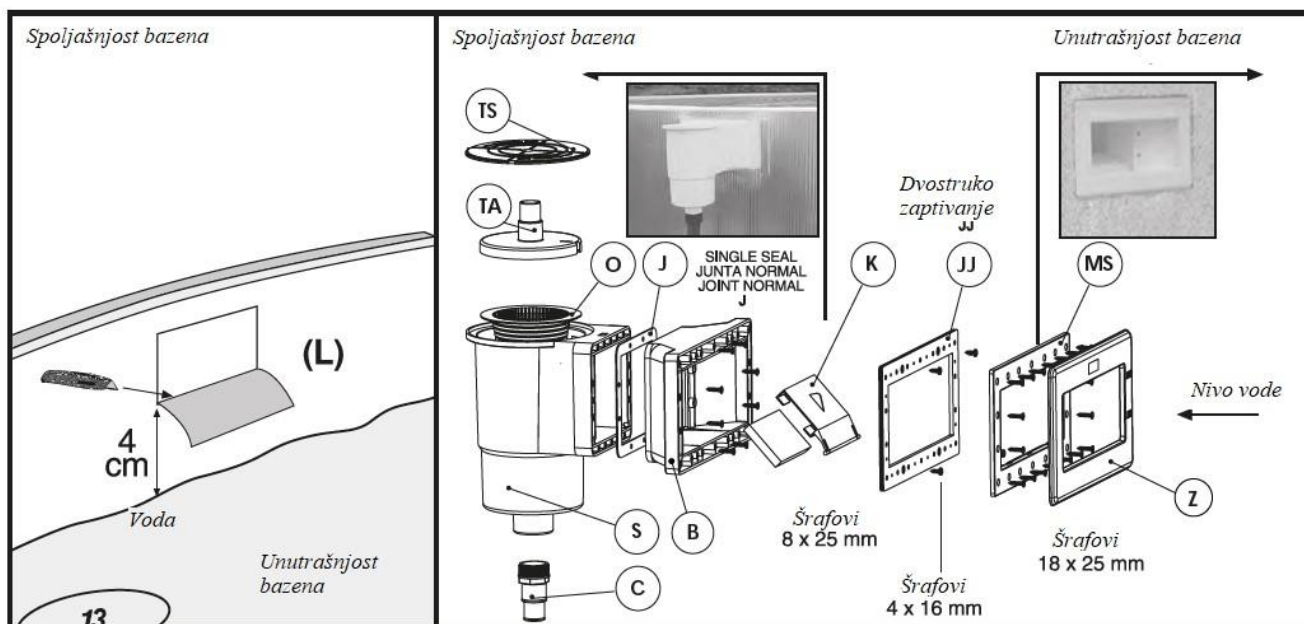

### Instalacija skimera na bazenu: Sledite uputstva za skimer koji odgovaraju sistemu filtera

Spojite usta (B) skimera na njegovo telo (S) postavljajući jednostruko zaptivanje (J) između njih. Nastavite punjenje bazena vodom sve dok između vode i donje ivice perforacije skimera ne bude 4 cm razmaka. Koristite nerđajući nož da biste isekli lajner (L) gde se perforacija nalazi unutar bazena. Dvostruko zaptivanje (JJ) montirajte tako da kanali (kanali sa duplim zaptivačem) drži zidnu ploču i lajner. Zatim, pričvrstite vijke sa unutrašnjosti bazena do tela skimera (S). Pokrijte priključnu čauru (C) i dovod vode filtera teflonom. Zavijte vezu čauru (C) čvrsto pričvrstite na telo skimera i povežite jedan kraj creva sa spojnim delom skimera (C).

**Važno:** Nanesite teflon na sve vodove za povezivanje vodom.

### Priključivanje okvira skimera (MS):



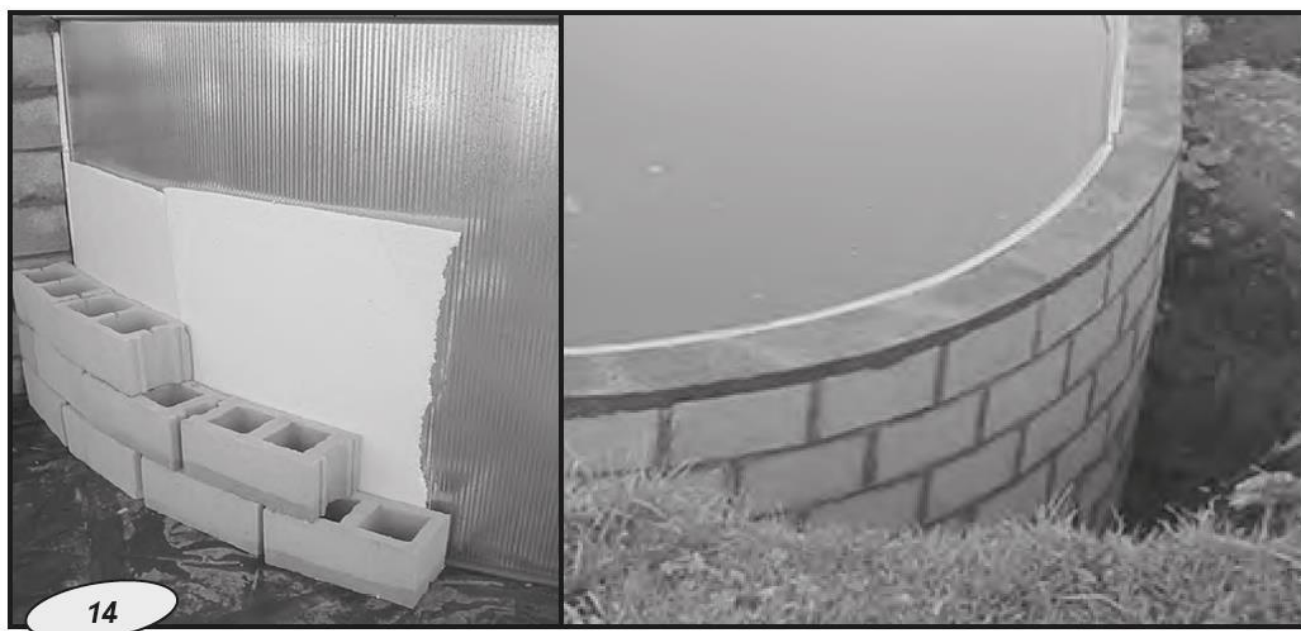

Osigurajte da su sve rupe poravnate (perforacija zaptivača, zidni klizač). Umetnite preostale zavrtnje kroz okvir a da ih ne zavrtite previše čvrsto da biste proverili da li je pravilno postavljen. Vijke pričvrstite malo, jedan za drugim, navedenim redosledom. Konačno, ubrzajte ih u istom redosledu.

**Završni detalj:** Odložite poklopac okvira skimera (Z). Za završetak, umetnite preklop (K) kroz pravougaoni otvor (pažljivo pritisnite oba kraja i postavite jezičke na mesto). Mesto korpa (O) u položaju skimera i poklopac tela skimera (TS). Napunite bazen do polovine visine skimera. (10-15 cm ispod ivice bazena). Tako voda ulazi u skimer i popunjava sistem za filtracije. Pre nego što to učinite, proverite da li ste povezali skime na odgovarajući ulaz sa odgovarajućim crevom.



## Blokovi oko oboda bazena.

Nakon što nivo vode u bazenu dostigne visinu od 60 cm, postavite blokove na ostatak oboda bazena, u zakrivljene odseke. Za početak, montirajte polistirensku penu na zidnu ploču dvostrano lepljivom trakom. Postavite blokove u položaj duž čitavog oboda bazena do 1 ili 2 cm ispod ivice bazena. Ova razlika u visini od 1 ili 2 cm prelivače se cementom do istog nivoa na kojem je bazen i ostaviće prostora za završnu obradu-. Ne zaboravite da ostavite pristupne oblasti za rad sa ventilima i skimerom. Zatim ponovo napunite prostor između zida bazena i iskopa zemljom do visine od 70 cm, pritiskajući zemlju što je više moguće. Nakon što su instalirana priključna creva za ventile i sistem filtera i proveren njihov pravilan rad, nastavite ponovno punjenje iskopa.

Predlog: Instalirati 4 prekidača				
	1 komad: 3P M.H D50 x 1 1/2"	2 komada: 3P M-H D50 x 1 1/2" 45x32x2 EPDM-80	2 komada: T račva 50/90	3 komada: Koleno 50/90

- PE5559
- PE4259
- PE3559
- PE5527
- PE4227
- PE3527

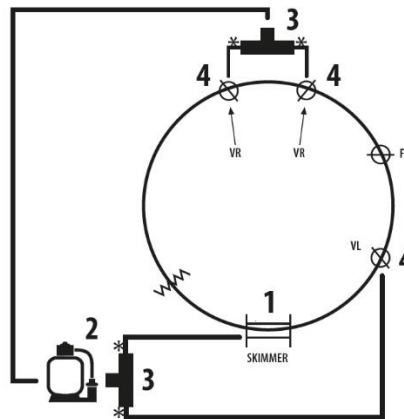

- PEOV9159
- PEOV8059
- PEOV9127
- PEOV8027

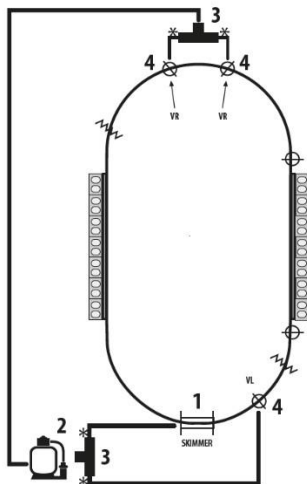

- PEOV7059
- PEOV6059
- PEOV5059
- PEOV7027
- PEOV6027
- PEOV5027

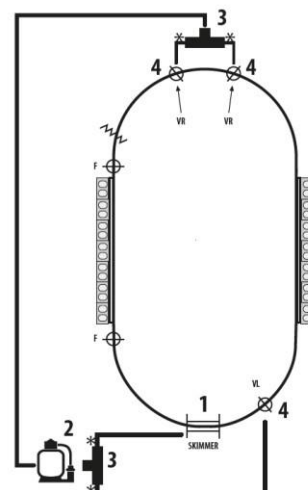

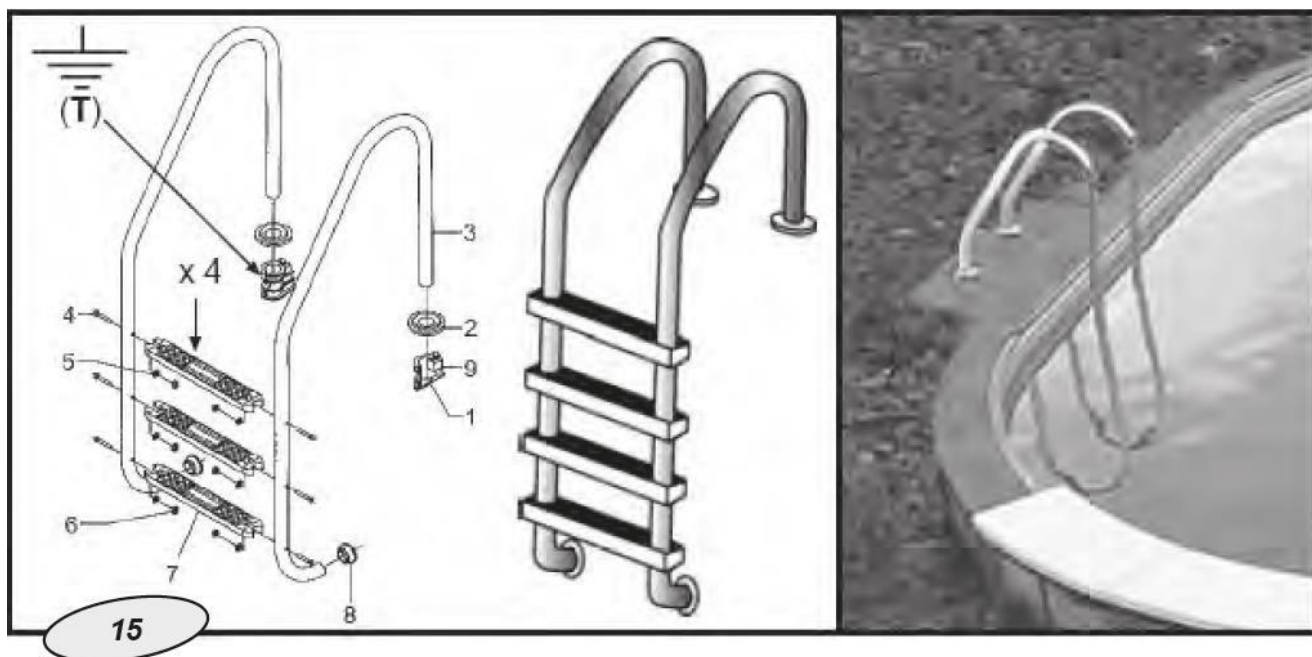

### Ugradnja stepenica:

Izgradite malu osnovu da biste nagomilali plastične delove stepenica. Uzmite u obzir da ih treba montirati stepenicama koje se dodatno ugrađuju. Spojite kabl za uzemljenje (povezan metalnom šipkom ili šiljkom – slika 8) za zavrtnje (T) stepenica, koja ima oznaku (T).

### Uputstvo za korišćenje i održavanje:

- Kada bazen dostigne kraj svog životnog veka, različiti materijali (plastični i čelični) treba da budu razdvojeni i uništeni na odgovarajući način.
- Proveriti svaki šraf na bazenu, moguću pojavu korozije i lajner pre punjenja bazena.
- Nivo vode u bazenu treba uvek da bude na minimum 15cm ispod ivice bazena. Nikada ne ostavljajte bazen bez vode.
- Redovno održavajte PVC lajner a vodenu liniju čistite neabrazivnim sredstvima. Regularno očistite površinu lajnera posebno na mestima gde se nečistoća zadržava-
- Nemojte skakati u bazen ili hodati po ivici bazena. Koristite merdevine za ulazak i izlazak iz bazena.
- Koristite solarne prekrivke kako biste zaštilili bazen od nečistoća i gubitka temperature. Vodite računa da mehurići budu okrenuti ka vodi.
- Hemijske mere: Pročitajte pažljivo uputstvo za korišćenje hemijskih proizvoda. **Upozorenje:** Čuvajte hemijske proizvode na čistom, suvom mestu, van domašaja dece. **Važno:** Svaki proizvod mora da bude kompatibilan sa PVC lajnerom.
- **Prvo punjenje:** Analizirajte pH i hlor Cl i prilagodite optimalnom nivou (pH: 7,2-7,6; Cl: 0,5-2ppm)
- **Tretman hlorom:** Uradite šok hlor tretman kako biste eliminisali sve bakterije iz bazena. Ovo bi trebalo uraditi kada se vrši prvo punjenje bazena ili kada se bazenska voda dugo nije tretirala odgovarajućim hemikalijama.
- **Provera:** Proveravajte minimum jednom nedeljno nivo hlora. Osigurajte da je ph na adekvatnom nivou.
- **Upozorenje:** Nikada nemojte koristiti bazen pre nego što izvršite stabilizaciju vode. Osigurajte da je nivo vode adekvatan. Uvek koristite plovak za doziranje sa multi tabletama. Sačekajte okvirno 12 sati između doziranja hemije i korišćenja bazena, tako da filtracija radi-
- **Mehaničke mere:** Proverite filter, skimer, ventile i cevi da su dobro povezane. Proverite filter sistem da osigurate da voda protiče kroz isti i nikada to nemojte raditi dok je neko u bazenu. Imajte u vidu da je pri visokim temperaturama će biti potrebno više vremena za filtraciju. Teoretsko vreme za filtraciju = Kubikaža bazena/ protok filtera (okvirno 8h/dan sa temperaturom od 21°C), Idealno 2h ujutru, 4 sata oko podne, 2 h uveče. Održavajte redovno bazen kroz sistem filtracije i hemijskog tretmana.
- **Čišćenje dna bazena i usisavanje: Jedino za bazene sa skimerom.** Povežite nastavak creva sa četkom (papučom usisivača) i postavite teleksopsku šipku. Povežite drugi kraj creva sa adapterom (TA) i povežite na skimer.

Promenite položaj filtera na poziciju FILTER i započnite usisavanje dna bazena. Obratite posebnu pažnju da li se prljavština akumulira.

<b>Problem</b>	<b>Uzrok</b>	<b>Rešenje</b>
Mutna voda	Previsok nivo pH Višak organskih ostataka	Ubavite čistu vodu u bazen, dodajte flokulant u plovak za tablete. Proverite nivo Cl i pH.
Zelena voda	Pojava algi	Pažljivo očistite pod i zidove bazena. Analizirajte pH i
Braon voda	Prisustvo gvožđa i mangana	Analizirajte pH i prilagodite nivo hlora. Dodati algicid i flokulant
Iritacija kože i očiju. Neprijatan miris	Neadekvatan nivo ph.	Zamenite vodu u bazenu.

## 5. Zimsko održavanje

Uobičajeno je da bazene koji su obloženi PVC lajnerom tokom zime držimo napunjene vodom. Nemojte ostaviti bazen prazan tokom zime jer to može štetno delovati na PVC lajner, a sa druge strane značajno smanjuje stabilnost bazena. Isto je potrebno učiniti i u slučaju da je bazen obložen staklenim mozaikom.

### **Važno!**

Nivo vode spustite za 5-10 cm ispod nivoa skimera i uduvača. Ispustite vodu iz cevnog razvoda.

Merdevine izvadite iz bazena.

U uduvače (mlaznice) koji su ostali ispod nivoa vode postavite čepove. Ovim ćete omogućiti pražnjenje cevovoda (garancija se ne odnosi na štete nastale mržnjenjem).

Dodavanjem tečnosti za prezimljavanje koja sprečava razmnožavanje algi u bazenu u toku zime i taloženje vodenog kamenca znatno ćete olakšati prolećno čišćenje bazena.

Nakon toga treba pokriti bazen odgovarajućim prekrivačem.

Posle padavina redovno kontrolišite nivo vode. Nikad ne dozvolite da nivo vode dosegne plastične elemente jer ih led može oštetiti.

Filtracione uređaje na odgovarajući način pripremiti za zimu.